

標準タイプ
S-F402T
S-F402TC

スパウトインタイプ净水器

クリンスイS[®]

取扱説明書

このたびは、「クリンスイS」をお買い求めいただきまことにありがとうございました。
ご使用前にこの説明書を必ずお読みいただき据付説明書、保証書とともに大切に保管してください。

1. 本製品について	1
2. 安全上の注意	2
3. 使用上の注意	7
4. 各部のなまえ	8
5. 特長	8
6-1. 使いかた	9
6-2. 凍結予防について	9
7. お手入れ方法	10
8. 異常と思われたときは	11
9. 清水カートリッジの交換について	12
10. アフターサービスについて	14
11. 仕様	15

1. 本製品について

- 〈セット品番S-F402T/S-F402TC〉のセット内容は〈S-F402T(一般地仕様)またはS-F402TC(寒冷地仕様)水栓〉と〈カートリッジ品番SFC0002TTC〉のセット。
- 独自の3重ろ過システムによる高性能カートリッジ
「家庭用品品質表示法」で除去対象として指定されている5物質を高度除去します。
- 本品は、1つの水栓で、湯・水・清水に切替えられる複合水栓で、ハンドシャワー機能がついています。
- 本品にて、清水とは、カートリッジにて浄水された水を示します。
- 清水は、飲料水や料理用水としてのみ、ご使用ください。
- 「清水」では、水に溶け込んでいる塩分(海水)、金属イオン類(鉛は除く)は除去できません。また硬水を軟水に変えることはできません。
- 本品の常用使用圧力は0.07~0.35MPaです

ご使用前に必ずお読みください。

三菱レイヨン

GROUP

MRC・ホームプロダクツ株式会社

●商品に関するお問い合わせは下記までお願いします。

クリンスイサービスセンターU係

☎0120-328-432

受付時間/平日10:00~17:00(土・日・祝日10:00~16:00)

2. 安全上の注意

ここに示した安全上の注意事項は、お守りいただかない場合、重大な結果に結びつく可能性があります。
いずれも安全に関する重要な内容を記載していますので必ず守ってください。



- 次の表示は、表示内容をお守りいただかず、誤った使用をした場合に生じる危害や損害の程度を説明しています。

	注意	軽傷を負ったり、周辺の家財に損害を与える可能性のある内容を示します。
--	-----------	------------------------------------

- 次の絵表示区分は、お守りいただく内容を説明しています。

 禁止	してはいけない「禁止」 内容を示します。	 分解禁止	してはいけない「分解禁止」 内容を示します。
 接触禁止	してはいけない「接触禁止」 内容を示します。	 指示	必ずしてほしい「指示」 内容を示します。

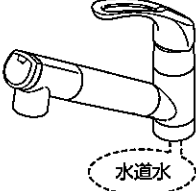
注意

(ご使用前に)	
 指示	<ul style="list-style-type: none"> ● 水道水の飲用基準に適合した水を使用する。 温泉水・井戸水など異物を多く含む水には使用できません。 体調を損なうおそれがあります  <p style="text-align: center;">水道水</p>
 禁止	<ul style="list-style-type: none"> ● 万が一使用している部材（メッキなど）に破損がある場合、破損した箇所には触らない。 けがをするおそれがあります。 破損がある場合は「クリンスイサービスセンターU係 ☎0120-328-432」までご連絡ください。

注意

(清水の取り扱いについて)	
 指示	<ul style="list-style-type: none"> ● 清水をくみ置きする場合は、なるべく早く使用する。 清水をくみ置きする時は、フタ付の清潔な容器を使用し、冷蔵庫で保管する。 残留塩素【カルキ】が除去されているため、長時間保管すると、雑菌が繁殖しやすくなり、体調を損なうおそれがあります。 
 指示	<ul style="list-style-type: none"> ● 毎日の使い始めは、清水を10秒以上流してから使用する。 残留塩素【カルキ】が除去されているため、シャワーヘッド内に長時間滞留すると、雑菌が繁殖しやすくなり、体調を損なうおそれがあります。  <p style="text-align: center;">毎日、10秒間</p>
 指示	<ul style="list-style-type: none"> ● 2日以上使用しなかったときは、清水を1分以上流してから使用する。 残留塩素【カルキ】が除去されているため、シャワーヘッド内に長時間滞留すると、雑菌が繁殖しやすくなり、体調を損なうおそれがあります。  <p style="text-align: center;">1分以上</p>
 禁止	<ul style="list-style-type: none"> ● 2週間以上、清水を使用しなかった場合は、カートリッジを交換する。 残留塩素【カルキ】が除去されているため、シャワーヘッド内に長時間滞留すると、雑菌が繁殖しやすくなり、体調を損なうおそれがあります。
 禁止	<ul style="list-style-type: none"> ● 清水は養魚用などには使用しない。 使用水量などにより浄水能力が低下し残留塩素【カルキ】の除去が不十分な場合、魚が死ぬおそれがあります。
(清潔に保つために)	
 指示	<ul style="list-style-type: none"> ● 吐水口は、よごれた手やふきんなどで触らない。 雑菌が繁殖しやすくなるおそれがあります。 
 指示	<ul style="list-style-type: none"> ● シャワーヘッドを水没させない。 雑菌が繁殖しやすくなるおそれがあります。 



注意

(清潔に保つために)



指示

- 吐水口が跳ね返りなどで汚れが付着した場合は、10秒以上清水を流す。
雑菌が繁殖しやすくなるおそれがあります。
- 吐水口のお手入れは、熱湯消毒した清潔な柔らかい歯ブラシなどで行う。
汚れが付着したまま放置すると、雑菌が繁殖するおそれがあります。

(やけどを防ぐために)



指示

- 給湯器の設定温度は60℃以下で使用する。
高温の湯が出て、やけどをするおそれがあります。
60℃を超える高温で使用すると、カートリッジが破損する場合があります。



- レバーハンドルの位置を確かめてから、水を出す。
高温の湯が出て、やけどをするおそれがあります。



- 湯を使用するときは、必ず水側で開栓し、水を流しながらゆっくり湯側に回して好みの温度に調節する。
湯側で開栓すると高温の湯が出て、やけどをするおそれがあります。

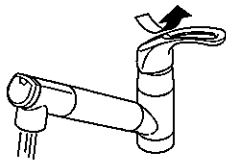

- 高温の湯を使用した後は、しばらく水を流してから止める。
次に使用するとき、水栓内に残っている高温の湯が出て、やけどをするおそれがあります。

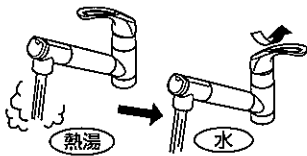

- お手入れをする際は、水をしばらく流してシャワーヘッドおよびシャワーホースが冷めてから行う。
水栓内に残っている高温の湯が出て、やけどをするおそれがあります。



接触禁止

- 本体左側に直接、触らない。
熱湯が供給されるため高温になっており、やけどのおそれがあります。

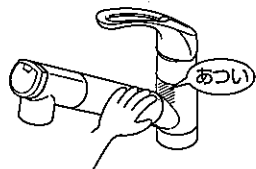

注意

(やけどを防ぐために)



接触禁止

- 高温の湯を使用するときは、シャワーヘッド、カートリッジケースおよびシャワーホースに直接、触らない。
高温になっているため、やけどをするおそれがあります。

- 流し台の下にある湯側配管に直接、触らない。
高温になっているため、やけどをするおそれがあります。

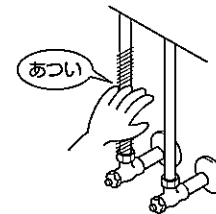

禁止

- 他所の水栓と同時に使用しない。
圧力変動が起こり、お湯の使用中に湯温が急上昇して、やけどをするおそれがあります。

- 小さいお子様だけで使用させない。
やけど・けがをするおそれがあります。



(寒冷地仕様)



禁止

- 水抜き栓は、水抜き以外の目的で開けない。
水抜き栓をいきなり開けると、高温の湯が出てやけどをするおそれがあります。
また、水漏れにより家財を濡らす財産損害発生のおそれがあります。

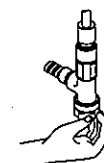

(水漏れ、破損事故を防ぐために)



禁止

- 吐水口をふさいだり、ガス湯沸かし器など他の機器を接続しない。
破損や水漏れの原因となり、家財を濡らす財産損害発生のおそれがあります。

- シャワーヘッドを落としたり、強い力や衝撃を与えない。
破損や水漏れの原因となり、家財を濡らす財産損害発生のおそれがあります。

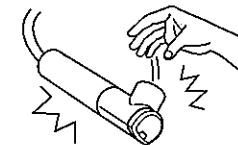

- シャワーホースをねじったり、極度に曲げたりしない。
破損や水漏れの原因となり、家財を濡らす財産損害発生のおそれがあります。



注意

(水漏れ、破損事故を防ぐために)

- レバーハンドルに必要以上の強い力を加えない。
破損や水漏れの原因となり、家財を濡らす財産損害発生のおそれがあります。

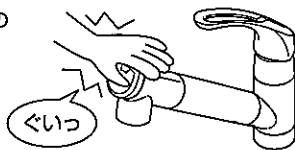

- シャワーヘッドに重いものをぶら下げたり、力をかけて回さない。
破損や水漏れの原因となり、家財を濡らす財産損害発生のおそれがあります。

- シャワーホースの引き出しは30cm以内でご使用ください。
シャワーホースの根本に力がかかり破損や水漏れの原因となり、家財を濡らす財産損害発生のおそれがあります。



禁止

- シャワーホースやシャワー受けに水をかけない。
水がシャワーホースをつたって、シンク下に侵入し、家財を濡らす財産損害発生のおそれがあります。

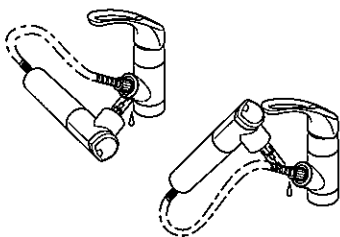

- シャワーホースを引き出して使うときは、シャワーホースを水につけない。
水がシャワーホースをつたって、シンク下に侵入し、家財を濡らす財産損害発生のおそれがあります。

- 本製品のお手入れに、磨き粉を含む洗剤やシンナーなどを使用しない。
破損や水漏れの原因となり、家財を濡らす財産損害発生のおそれがあります。

- 本製品に酸性洗剤、塩素系漂白剤、酢などは接触させない。
破損や水漏れの原因となり、家財を濡らす財産損害発生のおそれがあります。



分解禁止

- シャワーヘッド、シャワーホースは改造したり、分解しない。
故障や破損の原因となり、けがのおそれがあります。

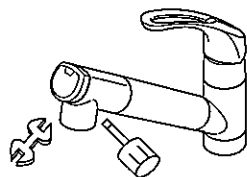

注意

(水漏れ、破損事故を防ぐために)

- カートリッジは他の用途に使用したり、分解しない。
お子様が誤って飲み込むなどのおそれがあります。

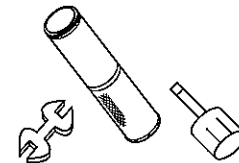

- レバーハンドルはゆっくり操作する。
急に閉めると、配管に衝撃が加わり、破損や水漏れの原因となり、家財を濡らす財産損害発生のおそれがあります。

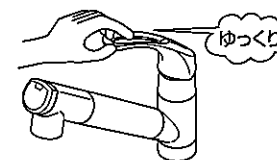

- 本製品に塩分を含む調味料が付着した場合は、固く絞った清潔な布で塩分が残らないようにふき取る。
サビの発生や、樹脂の劣化により破損や水漏れの原因となり、家財を濡らす財産損害発生のおそれがあります。

- 日頃から、ときどき水栓の本体を回す。
本体を長期間回さずに使用すると水垢などが付着し、無理に回そうとすると、破損や水漏れの原因となり、家財を濡らす財産損害発生のおそれがあります。



指示

- 漂白剤、薬品など流し台の下に置く場合は栓をしっかりと閉める。
揮発した漂白剤、薬品などにより、破損や水漏れの原因となり、家財を濡らす財産損害発生のおそれがあります。

- カートリッジは定期的に交換する。
カートリッジの交換時期の目安は約4ヶ月（1日12.5リットル使用する場合）です。
吐水量が減った状態【カートリッジが目詰まりした状態】で使い続けると、破損や水漏れの原因となり、家財を濡らす財産損害発生のおそれがあります。
交換時期の目安を経過したカートリッジは、十分な浄水性能が得られない場合があります。

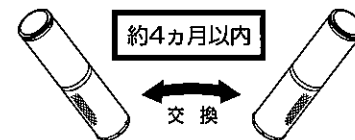

- カートリッジ交換は、必ずレバーハンドルで、水を止めてから交換する。
水漏れにより、家財などを濡らす財産損害発生のおそれがあります。

注意

(水漏れ、破損事故を防ぐために)



●カートリッジ交換時、シャワーヘッドから水漏れなどに異常がないことを確認する。

水漏れにより、家財などを濡らす財産損害発生のおそれがあります。

●定期的に配管回りの水漏れや、水受け容器内に水が溜っていないか、またガタツキがないか確認する。

劣化・磨耗などで部品が破損し、やけど・けがをしたり、水漏れにより家財を濡らすなど財産損害発生のおそれがあります。

●長期間使用しないときは、止水栓または配管中の元栓を閉める。

水漏れなど予想しない事故の原因となり、家財を濡らす財産損害発生のおそれがあります。

3. 使用上の注意

注意

ここに示した事項は、本製品が性能を発揮するために
ご注意いただきたい内容です。

●「清水」には、水のみを流してご使用ください。

「清水」に35℃以上の湯を流すと、活性炭の機能が低下し、吸着した成分【におい】などが清水中に出てくるおそれがあります。

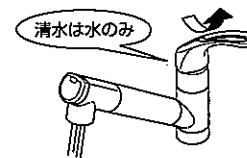

●水道水を長時間使用しなかった場合や赤水【濁り】が出ているときは、しばらく「原水」で赤水を流してから清水をご使用ください。

赤水【濁り】をカートリッジに通すと、カートリッジの寿命が短くなる原因になります。

●水圧の高いところでご使用になる場合、ハンドルレバーや流し台下の止水栓を調整してご使用ください。

水圧が高い場合、清水の使用時に音がすることがあります。

また、流量が多すぎると清水カートリッジの満足な性能が得られない場合があります。

●カートリッジを落としたり、強い力や衝撃を与えないでください。

カートリッジが破損・変形し、浄水性能が発揮されなくなるおそれがあります。



●カートリッジは、必ず樹脂部を持って交換してください。

活性炭部に強い力や衝撃が加わると破損・変形し、浄水性能が発揮されなくなるおそれがあります。

4. 各部のなまえ

■取付例

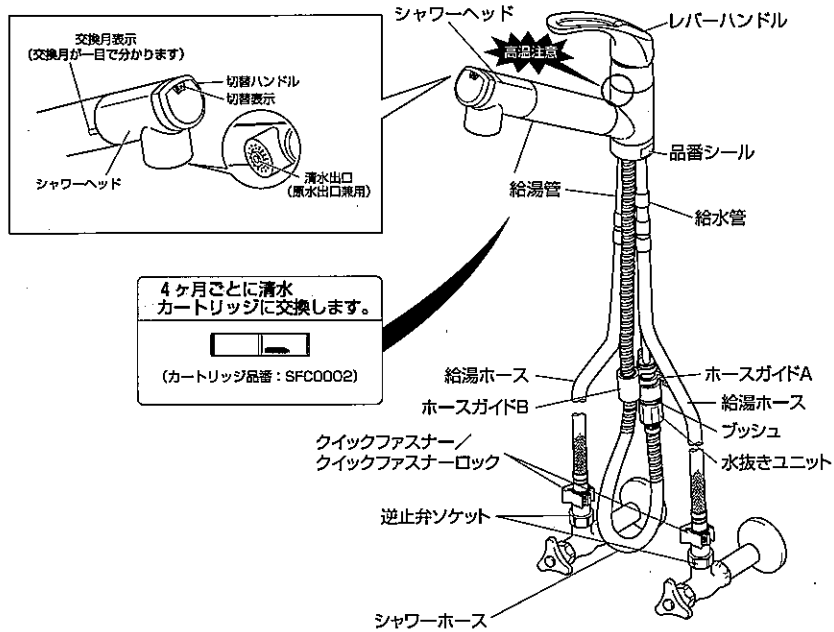

5. 特長

1. クリンスイスは独自の3重ろシステムによる高性能カートリッジです。

カートリッジ品番: SFC0002			
第1フィルター	不織布	細かいゴミを取り除きます。	
第2フィルター	活性炭 イオン交換樹脂	カルキ臭、2-MIB (カビ臭)、CAT (農薬)、水に溶け込んでいる鉛などを除去します。	
第3フィルター	中空糸膜	中空糸膜の裏面にある0.1マイクロメートルの孔で雑菌、赤サビ、固形物などをシャットアウトします。	
クリンスイスの3重ろシステム	ミネラル		
	細かいゴミ	除去	
	カルキ臭		除去
	2-MIB (カビ臭)		除去
	CAT (農薬)		除去
	溶解鉛		除去
	赤サビ		除去
	雑菌		除去
	漂り		除去
微粒子状の鉛		除去	

2. カートリッジの寿命は4ヶ月です。

カートリッジの交換時期の目安は約4ヶ月です。(1日12.5リットル使用した場合)
※カートリッジの寿命は、使用水量・水質・水圧などによって異なります。

6-1. 使いかた

■吐水・止水・温度調節

- レバーハンドルを上にとげると水が出て、下に下げると水が止まります。水の出る量は上に上げるほど多くなります。
- レバーハンドルを右にまわすと水、左へまわすほど温度が高くなります。

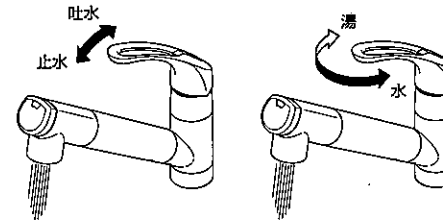

①上下で吐水・止水・流量調節 ②左右で温度調節

△注意 (給湯器が瞬間型の場合)

- 吐水量が少ないと給湯器が着火しないことがありますのでレバーハンドルはできるだけ全開でご使用ください。
- 給水圧力が高く、吐水量が多すぎる場合はレバーハンドルで調節を行ってください。(レバーハンドルを全開にすると吐水量が多すぎる場合は、止水栓であらかじめ流量調節を行ってください)
- 給水圧力が低いときは、給湯器が着火しにくくなる場合があります。その場合は、給湯器の設定温度(能力切替式の場合は能力)を少し上げてお試しください。

■清水・シャワーの切替

シャワーヘッドの切替ハンドルで水道水の「原水」から、「清水」や「シャワー」への切替えができます。

※「清水」には水のみを流してご使用ください。

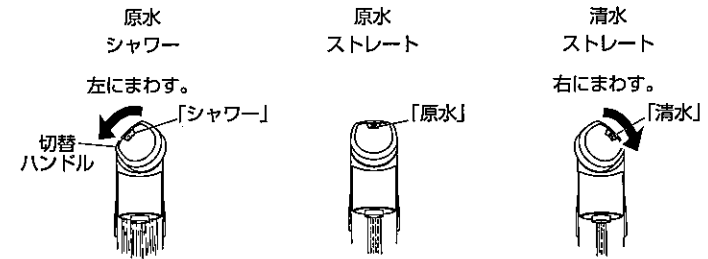

水道水のシャワーが出ます。食器洗いやシンク洗いにご使用ください。

水道水がそのまま出ます。

活性炭+中空糸膜でろ過された清水が出ます。飲用やお料理にご使用ください。

■シャワーホースの使い方

シャワーヘッドは引き出して使用できます。シンクの清掃や大きな鍋を洗うときに便利です。

※シャワーホースの引き出しは30cm以内でご使用ください。

(シャワーホースの根本に力がかかり破損や水漏れの原因となり家財などを濡らすと財産損害発生のおそれがあります)

※流し台下などに収納物などを置いている場合は、シャワーホースがあたらない位置に収納物を移動してください。

シャワーホースにあたるとスムーズに戻らない場合があります。

※シャワーホースが止まる程度まで引き出すとスムーズに戻らない場合があります。

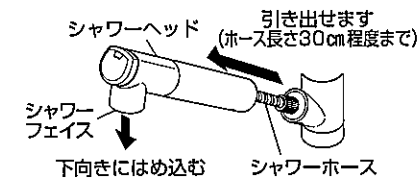

下向きにはめ込む

シャワーホース



△注意

- 水栓本体の施工状態によっては、吐水口がシンクより飛び出す場合がありますのでご注意ください。シンク外で吐水した時、家財などを濡らすおそれがあります。

6-2. 凍結予防について

水栓が凍結すると、部品が破損して水漏れの原因となります。

下記の手順に従って、製品内の水を抜いてください。

- ①配管部の止水栓を閉める。
通水が止まります。
- ②レバーハンドルを中央位置で上げる。
配管内に空気が入ります。
- ③レバーハンドルを中央位置で上げる。
配管内に空気が入ります。
- ④水を受ける容器（洗面器など）を用意し、シャワーホースの水抜き栓を開けて、水を抜く。
- ⑤④水と同様に湯と水の水抜き栓を開けて、水を抜く。
- ⑥シャワーホース/湯/水の水抜き栓を確実に閉める。
- ⑦カートリッジを抜き取り、清潔なビニール袋などに
入れて、冷蔵庫に保管する。
- ⑧レバーハンドルを下げる。

<寒冷地仕様の場合>

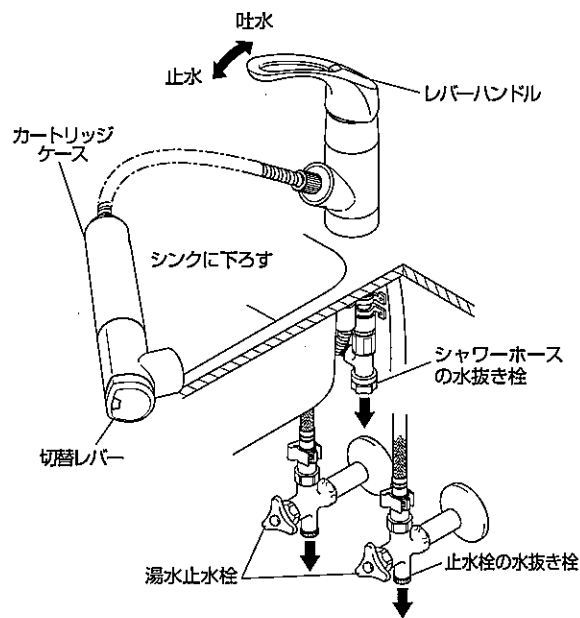

通水を再開するときは

- ①シャワーホース/湯/水の水抜き栓が閉まっていることを確認する。
- ②カートリッジを取り付ける。
- ③レバーハンドルが下がっていることを確認する。その後、配管部の止水栓を開ける。

<一般地仕様の場合>

- 凍結が予想される場合、以下の処置によって凍結を予防できる場合があります。
- ・カートリッジを取り外し、清潔なビニール袋に入れて、冷蔵庫に保管する。
 - ・水栓から少量の水を出しておく。
 - ・配管部などに布など保温材を巻く。

7. お手入れ方法

製品についた汚れを放置しておくと、汚れが落ちにくくなる場合があります。快適にお使いいただくために、日頃のお手入れをおすすめします。

- ・柔らかい布で水拭きして、よくしぼった布で汚れを拭き取ってください。
 - ・汚れが目立つときは、中性洗剤を柔らかい布にふくませて拭き取った後水拭きして、よくしぼった布で汚れを拭き取ってください。
- 【お願い】 洗剤のいらぬスポンジ（メラミンフォーム）を使用する場合は、文字やマークなど印刷部分をこすらないようにしてください。

△注意

次のものは使用しないでください。変色や傷みの原因となり、水漏れにより家財などを漏らす財産損害発生のおそれがあります。

- ・酸性・アルカリ性および塩素系の洗剤類
- ・ベンジン・シンナー・ラッカー・アルコールなどの溶剤や油類
- ・磨き粉を含む洗剤
- ・ナイロンたわしなど

■ストレーナの清掃

水道水の「原水」「シャワー」のときでも、大きなゴミが取り除けるようストレーナが入っています。近所の水道工事の後など、湯水の出が悪くなった場合、シャワーヘッド内のストレーナを清掃してください。

- ①ドライバー等でクリップをははずす。
- ②シャワーヘッドをははずし、ストレーナ（1個）を取りはずす。

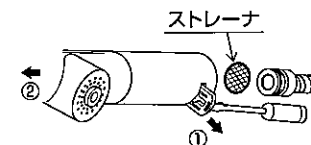

- ③シャワーフェイスの二面幅に工具をかけ回してははずし、ストレーナ（5個）を取りはずす。

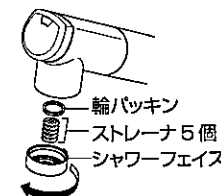

- ④シャワーフェイス、ストレーナを軟かいブラシなどで水洗いする。



清掃後は、はずした逆の手順で組み立ててください。

【お願い】 シャワーフェイスの取りはずし及び締め付けはモンキーレンチ等の工具で行ってください。シャワーフェイスは、締め付けすぎないようにしてください。部品が破損するおそれがあります。

定期的な点検

安全・快適にご使用いただくために、定期的な点検をおこなってください。

■水栓のガタツキ（1ヵ月に1回程度）

水栓のガタツキがないか確認する。ガタついたままお使いになると、配管に負担がかかり、漏水で家財などを濡らす財産損害発生のおそれがあります。

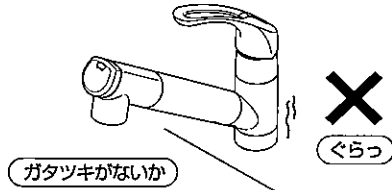

■配管まわりの水漏れ（1ヵ月に1回程度）

配管まわりの水漏れがないか確認する。劣化・摩擦などで部品が破損し、やけど・ケガをしたり、水漏れして家財などを濡らす財産損害発生のおそれがあります。

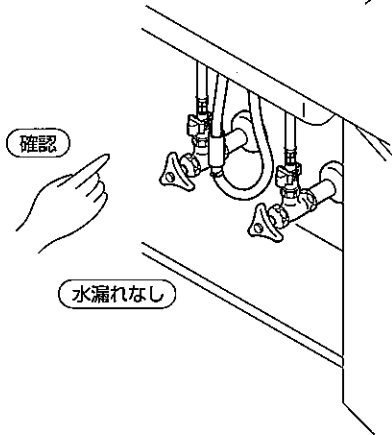

■吐水口の回転（1ヵ月に1回程度）

ときどき吐水口を左右に動かす。吐水口を長期間回転させず使用すると回転部に水あかなどが付着し、回りにくくなることがあります。また無理に回そうとすると破損や水漏れの原因になります。

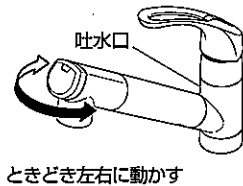

定期的な部品交換

	1年	2年	3年	4年	5年	6年	7年	8年	9年	10年	11年	12年
取付日	お客様による日常のお手入れ・点検											
	消耗品の交換（シャワーヘッド、シャワーホース、逆止弁）											
	磨耗劣化部品の交換											
	買い替えご検討											
【部品の交換】	部品が磨耗・劣化すると水漏れ等の原因になりますので、交換が必要です。 磨耗・劣化部品の例）シャワーヘッド、シャワーホース、逆止弁等											
【△注意】	中でもよりよい安全のため、逆止弁は早めの点検・交換をおすすめします。逆止弁が正常に機能しないと、状況によっては一度吐水した水が逆流するおそれがあります。（逆止弁の位置は「各部のなまえ」をご覧ください。逆止弁は仕様により付いていないものがあります）											
部品交換のご依頼は、販売店、施工業者またはクリンスイサーサービスセンターU係 ☎0120-328-432にご連絡ください。												

8. 異常と思われたときは

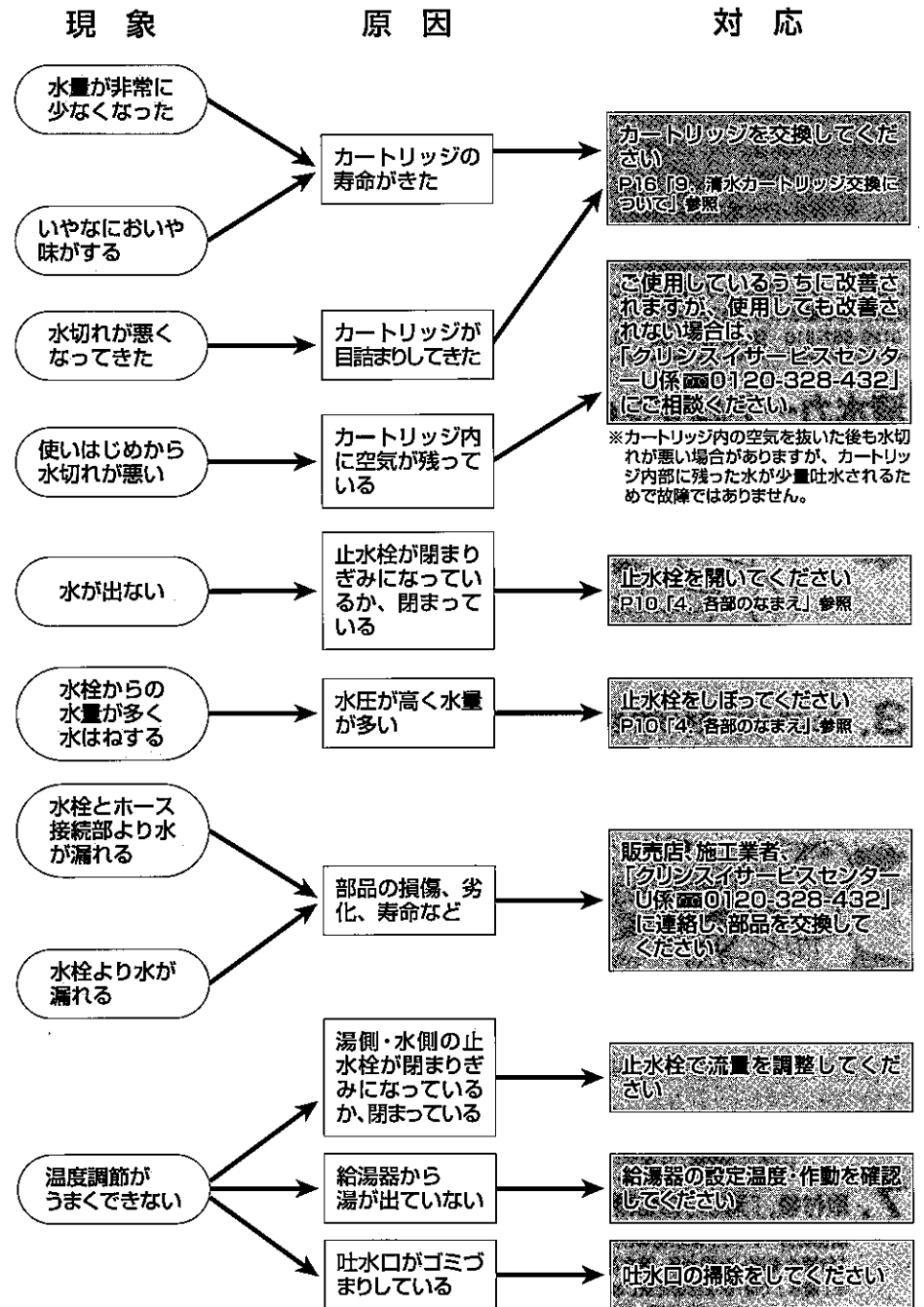

9. 清水カートリッジの交換について

清水カートリッジの交換時期

交換時期の目安(4ヶ月)以内に新しいカートリッジに交換してください。
交換時期は使用水量、水質、水圧などによって異なります。

また、以下のような場合にも、新しいカートリッジに交換してください。

- 「清水」の水量が減少した。
- いやなにおいや味がする。

清水カートリッジは純正品をご使用ください。
〈カートリッジ品番:SFC0002〉

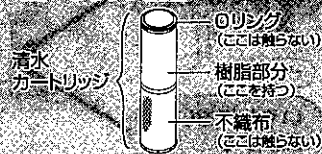

新しいカートリッジは、お買い上げの販売店、代理店にご連絡ください。

連絡先が不明な場合は、タカラスタンダードの下記フリーダイヤルまでお問合せください。

☎ 0120-557-910 受付時間 9:00~15:00 (土日祝、夏期・年末年始休業日を除く)

清水カートリッジの交換方法

1. 水栓のレバーハンドルで、水を止める。

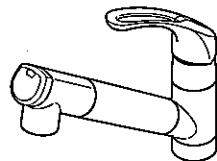
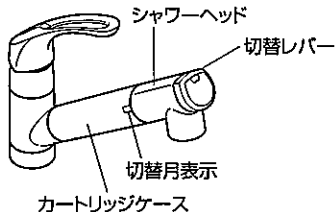

3. 古い清水カートリッジをはずす。

使用済みのカートリッジは、地域で定められた条例に従って廃棄してください。

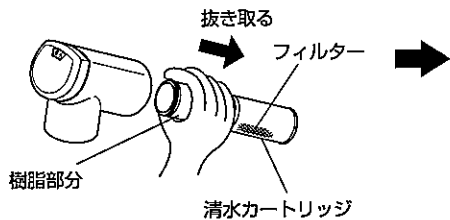

4. 新しい清水カートリッジを入れる。

シャワーヘッドに清水カートリッジのOリング側をまっすぐ差し込んでください。

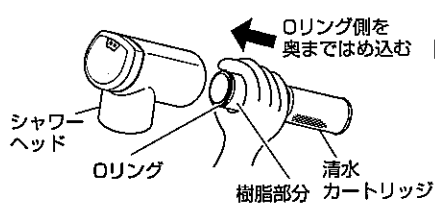

【お願い】清水カートリッジは白い樹脂部分を持って差し込んでください。



7. 取付後、「清水」に切替えて、約1分間水を流す。

新品のカートリッジは水になじんでいないため、浄水性能を十分に発揮することができません。1分間水を流した後から、清水としてご使用ください。

※「清水」では、水を止めた後しばらく水滴が落ちることがあります。

これはカートリッジ内に残された圧力によって、押し出される水であり、故障ではありません。

2. カートリッジケースを押さえて、シャワーヘッドを左にまわしてはまず。

※切替レバー・吐水口に無理な力をかけないでください。(故障や破損の原因になります)

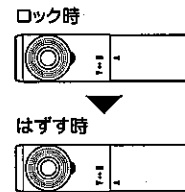
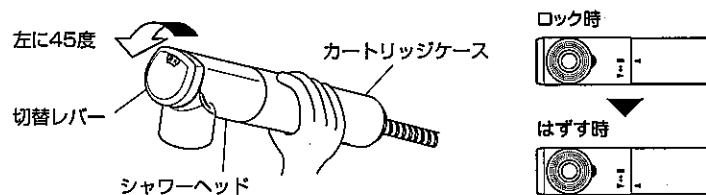

5. 交換月表示を4ヶ月後の月に合せる。

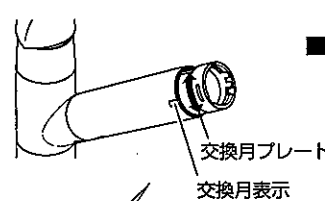

表示を4ヶ月後に合わせる
(例: 8月に交換する場合
4ヶ月後の12月に合わせる)

6. カートリッジケースを押さえてシャワーヘッドをはめ、右にまわして取り付ける。

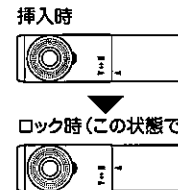
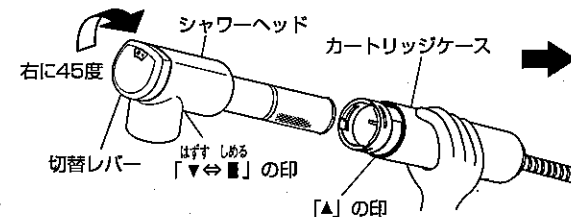

△注意

カートリッジケース内の水を捨ててから新しい清水カートリッジを入れてください。カートリッジケース内に水が残っている場合、水が飛び跳ねるおそれがあります。

〈こんな時、カートリッジの目詰まりが早くなります。〉

1. マンション等の給水設備が汚れているとき
2. 古い家屋で配管が老朽化しているとき
3. 水道工事などの一時的な水道水の汚れ
4. 新しい配管でクリーンシク不足のとき
5. 水圧がいちじるしく低い場合(集合住宅の上層階など)

10. アフターサービスについて

■サービス（点検・修理）を依頼される前に

1. 「9. 異常と思われたときは」を参照し、もう一度ご確認ください。
2. ご確認の上、それでも不具合な場合や不明な点は、净水器をお買い上げの販売店、施工業者またはクリンスイサービスセンターU係 ☎0120-328-432へご連絡ください。
3. アフターサービスをお申し付けの場合は、次の内容をお知らせください。
 - ①品名……………スパウトインタイプ净水器「クリンスイS」
 - ②セット品番……………S-F402T（一般地仕様）またはS-F402TC（寒冷地仕様）
 - ③現象……………出来るだけ詳しくご説明ください。

「クリンスイサービスセンターU係 ☎0120-328-432」

■保証について

この净水器には保証書がついています。净水器の故障について保証書に記載の内容に基づき修理いたします。但し、業務用途など一日の使用回数が著しく多い場合、保証期間内でも有料修理となります。詳しくは保証書をご覧ください。

アフターサービスを確実に、そして末長くご愛用いただくため、お手数ですが「净水器保証登録カード」を必ずご投函ください。

■カートリッジの交換について（別売品）

1. カートリッジの交換や部品が必要な場合は、お買い上げの販売店、代理店にご連絡ください。連絡先が不明な場合は、タカラスタンダードの下記フリーダイヤルまでお問合せください。
☎ 0120-557-910 受付時間 9:00~15:00（土日祝・夏期・年末年始休業日を除く）

2. カートリッジをお求めの場合は、
〈カートリッジ品番 **SFC0002TTS**（3個入）
とご指定ください。
3. カートリッジは高温になる場所
（直射日光の強い所や炎天下の車内など）
で放置、保管しないでください。
開封後はお早めにご使用ください。



〈カートリッジ品番 SFC0002〉

11. 仕様

●セット品番

セット品番	S-F402T / S-F402TC
セット内容	S-F402T（一般地仕様）またはS-F402TC（寒冷地仕様）水栓とSFC0002TTCのセット

●仕様

セット品番	S-F402T（一般地仕様）またはS-F402TC（寒冷地仕様）	
材料の種類	カートリッジ	ABS樹脂
	水栓	黄銅、ポリアセタール
ろ材の種類	中空糸膜、イオン交換繊維、活性炭、不織布	
ろ過流量	2L/分	
使用可能な水動水圧	0.07MPa	
常用使用圧力	0.07~0.35MPa	
浄水能力 (JIS S3201 での試験 結果)	遊離残留塩素	総ろ過水量 1,500L（除去率80%）
	濁り	総ろ過水量 1,500L（ろ過流量50%）
	溶存性鉛	総ろ過水量 1,500L（除去率80%）
	CAT(カルキ)	総ろ過水量 1,500L（除去率80%）
	2MB(カルキ臭)	総ろ過水量 1,500L（除去率80%）
ろ材の交換時期の目安	4ヶ月（1日12.5L使用した場合の月数）	
カートリッジサイズ	最大径30mm×高さ131mm	
除去できない成分	水に溶けこんでいる塩分（海水）、金属イオン類（鉛は除く）	

●寸法

取付穴径	直径 36~39mm
台座径	直径 52mm
吐水口高さ	154mm
取付天板厚範囲	5~25mm