

品 A101ZC-T
番 A101ZC-TC

日本水道協会認証品

アンダーシンクタイプ浄水器

クリンスイ

取扱説明書

このたびは、「クリンスイ」をお買い求めいただきまことにありがとうございました。
ご使用前にこの説明書を必ずお読みいただき据付説明書、保証書とともに大切に保管してください。

1. 本製品について	1
2. 安全上の注意	2
3. 使用上の注意	5
4. 浄水の水切れについて	6
5. 各部のなまえ	6
6. 特長	7
7. 使いかた	7
8. お手入れ方法	8
9. 異常と思われたときは	9
10. カートリッジの交換について	10
11. 〈寒冷地仕様〉水抜き方法について	12
12. アフターサービスについて	13
13. 仕様	15

1. 本製品について

- 〈品番A101ZC-T〉のセット内容は〈A101ZC-T水栓〉と〈カートリッジ品番U2C2000T〉のセット、〈品番A101ZC-TC〉のセット内容は〈A101ZC-TC水栓〉と〈カートリッジ品番U2C2000T〉のセットです。
- 独自の3重ろ過システムによる高性能カートリッジ
「家庭用品品質表示法」で除去対象として指定されている13物質を高度除去します。
- 浄水は飲料水や料理用としてご使用ください。
- 水に溶け込んでいる塩分(海水)、金属イオン類(鉛は除く)は除去できません。また、硬水を軟水に変えることはできません。
- 本品の常用使用圧力は0.07~0.35MPaです。

タカラスタンダード株式会社

〒536-8536 大阪市城東区鴨野東1-2-1

製造元：三菱レイヨン・クリンスイ株式会社

ご使用前に必ずお読みください。



2. 安全上の注意

ここに示した(安全上の)注意事項は、お守りいただかない場合、重大な結果に結びつく可能性があります。
いずれも安全に関する重要な内容を記載していますので必ず守ってください。







- 次の表示は、表示内容をお守りいただかず、誤った使用をした場合に生じる危害や損害の程度を説明しています。

	注意 軽傷を負ったり、周辺の家財に損害を与える可能性のある内容を示します。
---	--















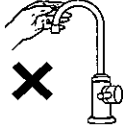

- 次の絵表示区分は、お守りいただく内容を説明しています。

	してはけない「禁止」内容を表します。		してはけない「分解禁止」内容を表します。		必ずしてほしい「指示」内容を表します。
禁止		分解禁止		指示	

注意

(ご使用前に)	
	●水道水の飲用基準に適合した水を使用する。 温泉水・井戸水など異物を多く含む水にはご使用になれません。 体調を損なうおそれがあります。
	●万が一使用している部材(メッキなど)に破損がある場合、破損した箇所には触らない。 けがをするおそれがあります。 破損がある場合は「クリンスイサービスセンターU係 ☎0120-328-432」までご連絡ください。
(浄水の取り扱いについて)	
	●くみ置きした浄水は、なるべく早く使用する。 くみ置きする時はフタ付の清潔な容器を使用し、冷蔵庫で保管する。 残留塩素[カルキ]が除去されているため雑菌が繁殖するおそれがあります。
	●浄水は養魚用などには使用しない。 使用水量などにより浄水能力が低下し残留塩素[カルキ]の除去が不十分なときには魚が死ぬおそれがあります。
(清潔に保つために)	
	●毎日の使用開始時には浄水を15秒以上流してから使用する。 滞留水は塩素が除かれているため雑菌が繁殖するおそれがあります。
	●浄水を2日以上使用しなかったときには浄水を1分以上流してから使用する。 滞留水は塩素が除かれているため雑菌が繁殖するおそれがあります。
	●浄水を半月以上使用しなかった場合はカートリッジの交換する。 雑菌が繁殖するおそれがあります。

注意

(清潔に保つために)	
	●吐水口にはね返りなどで汚れが付着した場合は15秒以上浄水を流す。 雑菌が繁殖するおそれがあります。
	●吐水口のお手入れは、熱湯消毒をした清潔な柔らかい歯ブラシなどで行う。 雑菌が繁殖するおそれがあります。
	●浄水に水あかなどが混入した場合はホース又は水栓を交換する。 使用環境や使用年数などにより水あかなどが混入するおそれがあります。
	●吐水口は、手やふきんなどでは触らない。 雑菌が繁殖するおそれがあります。 
(ろ過水異常、水漏れ、破損事故を防ぐために)	
	●カートリッジとホースは正しく接続する。 間違えて接続した場合、黒い水[活性炭]が出たり、破損や水漏れの原因になります。
	●内部を凍結させないようにする。 破損や水漏れの原因になります。
	●レバーの開閉はゆっくり操作する。 レバーを急に閉めると配管に衝撃が加わり破損や水漏れの原因になります。
	●金属の配管、ホース、カートリッジに塩分を含む調味料などが付着した場合は、固く絞った清潔な布で、塩分が残らないように拭き取る。 サビの発生や、樹脂の劣化により破損や水漏れの原因になります。
	●漂白剤、薬品などを流し台の下に置く場合は栓をしっかりと閉める。 揮発した漂白剤、薬品などによる破損や水漏れの原因になります。
	●カートリッジは定期的に交換する。 カートリッジの交換時期の目安は約12ヶ月です。 吐水量が減った状態[カートリッジが目詰まりした状態]で使い続けると、破損や水漏れの原因となり、家財を濡らす財産損害発生のおそれがあります。 交換時期の目安を経過したカートリッジは、十分な浄水性能が得られない場合があります。 
	●カートリッジ交換は、必ず水栓レバーで、水を止めてから交換する。 水漏れにより家財などを濡らすおそれがあります。
	●カートリッジ交換時、ワンタッチジョイントの接続は、いちばん奥まで差し込まれているか、確認する。 水漏れにより家財などを濡らすおそれがあります。
	●カートリッジ交換時、配管・ホースから水漏れなどの異常がないことを確認する。 水漏れにより家財などを濡らすおそれがあります。P8「定期的な点検」を参照。
	●定期的に配管周りの水漏れや、ガタツキがないか確認する。 水漏れにより家財などを濡らすおそれがあります。P8「定期的な点検」を参照。
	●長期間使用しない時は、止水栓または配管中の元栓を閉める。 水漏れなどの原因になるおそれがあります。



注意

(ろ過水異常、水漏れ、破損事故を防ぐために)

	●吐水口をふさいだり、ガス湯沸かし器等他の機器を接続しない。 破損や水漏れの原因になります。	
	●水栓、カートリッジ、ホースのお手入れに、磨き粉を含む洗剤やシンナーなどを使用しない。 破損や水漏れの原因になります。	
	●水栓、カートリッジ、ホースに酸性洗剤、塩素系漂白剤、酢などは接触させない。 破損や水漏れの原因になります。	
	●流し台の下にあるカートリッジやホースに、熱いフライパンやヤカンを近づけない。 破損や水漏れの原因になります。	
	●ホースを極度に曲げない。 半径6cmが限度です。 十分な吐水量が得られない場合や破損や水漏れの原因になります。	
	●製品に強い力や衝撃を与えない。 破損や水漏れの原因になります。	
	●吐水パイプに重いものを下げたり、力をかけて回したりしない。 破損や水漏れの原因になります。	
	●水栓、ホース、カートリッジは分解しない。 破損や水漏れの原因になります。 故障かな?と思ったら、サービス[点検・修理]をご依頼される前に、P9「9. 異常と思われたときは」を参照し、もう一度ご確認ください。	

禁止



分解禁止

3. 使用上の注意

- カートリッジは当社指定の水栓以外と組み合わせて使用しないでください。
- 浄水は35℃以上の温水を通さないでください。
(活性炭の機能が低下し吸着した成分[においなど]が浄水中に出てくるおそれがあります)
- 水道水を長期間使用しなかった場合や赤水(濁り)が出ている時は、カートリッジの寿命が短くなるため、しばらく水道水を流してから浄水をご使用ください。
- 水圧の高い所でご使用になる場合、水はねすることがあります。
この場合、流し台下の止水栓を調整してご使用ください。
- 水圧の高い所でご使用になる場合、浄水の使用時に音がする事があります。また流量が多すぎると浄水カートリッジの十分な性能が得られない可能性があります。水栓のレバーや流し台下の止水栓などで流量を絞ってください。
- 水圧の極端に低い所では、カートリッジ交換直後、水が出にくい場合があります。
その場合、通水(約10分間)してください。水がよくなるようになります。
- 浄水は、飲料水や料理用水としてご使用ください。
カートリッジの寿命を有効にご利用いただくために、食器洗いなどには水道水をお使いください。

4. 浄水の水切れについて

取り付け及びカートリッジの交換直後に、浄水の水切れが悪い場合は次のように処置してください。

浄水を流しながら、カートリッジを2、3回さかさにして、カートリッジ内の空気を抜いてください。

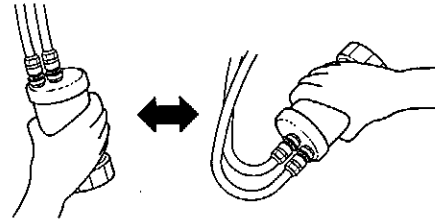

5. 各部のなまえ

■取付例

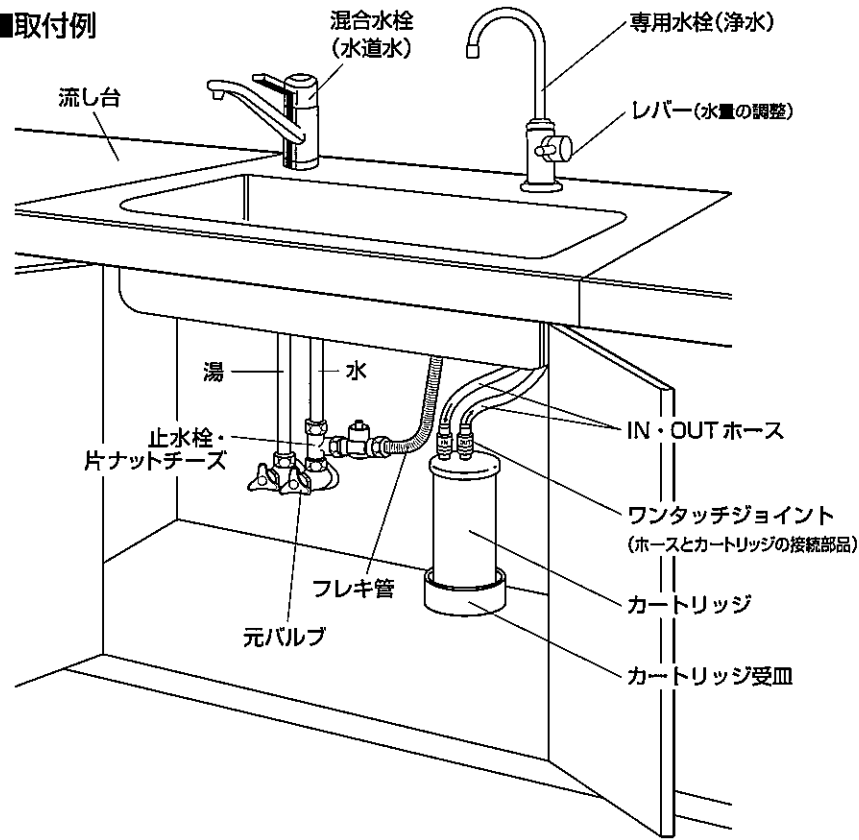

(カートリッジ品番: UZC2000T)

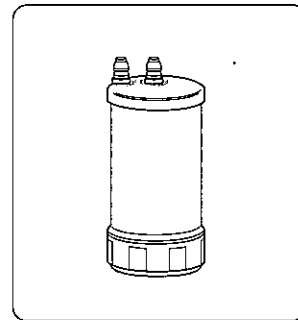

6. 特長

1. クリンスイは独自の3重ろ過システムによる高性能カートリッジです。

カートリッジ品番: UZC2000T		
第1フィルター	不織布	粗いゴミを取り除きます。
第2フィルター	活性炭 イオン交換繊維	カルキ臭、2-MIB (カビ臭)、有機物 (JISの項目)、トリハロメタン、CAT (農薬)、水に溶け込んでいる鉛などを除去します。
第3フィルター	中空糸膜 (ポリエチレン)	中空糸膜の壁面にある0.1マイクロメートルの孔で雑菌、赤サビ、固形鉛などを高度除去します。

クリンスイ独自の3重ろ過システム	第1フィルター 不織布	第2フィルター イオン交換繊維・活性炭	第3フィルター 中空糸膜 (ポリエチレン)
	ミネラル 粗いゴミ カルキ臭 2-MIB (カビ臭) トリハロメタン クロホルム ブromoクロメタン ジブromoクロメタン ブromoホルム 有機物 (JISの項目) CAT (農薬) 溶解鉛 赤サビ 雑菌 濁り 微粒子状の鉛	→ 除去	→ 除 → 去

2. 12ヶ月使える長寿命カートリッジです。

カートリッジの交換時期の目安は約12ヶ月です。(1日20L使用した場合の月数)
※カートリッジの寿命は、使用水量・水質・水圧などによって異なります。

3. ワンタッチ・ジョイント方式により、カートリッジ交換が簡単です。

7. 使いかた

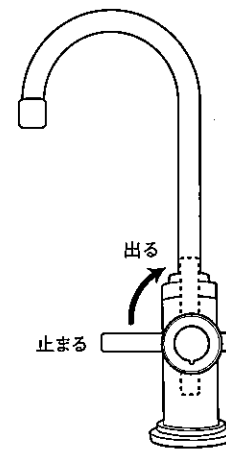

●浄水使用例

日本茶 水割り コーヒー 紅茶

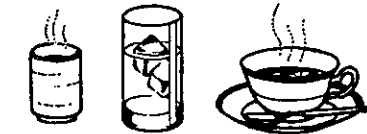

スープ、味噌汁、その他の料理に



炊飯

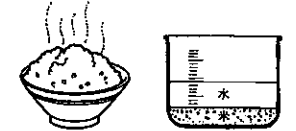

野菜サラダ、
生野菜の水洗いに



※食器洗いなどは、水道水をお使いください。

▲注意

レバーの開閉はゆっくり操作してください。
(レバーを急に閉めると配管に衝撃が加わり破損や水漏れの原因になります。)

8. お手入れ方法

製品についた汚れを放置しておく、汚れが落ちにくくなる場合があります。
快適にお使いいただくために、日頃のお手入れをおすすめします。

- ・吐水口のお手入れは、熱湯消毒した清潔な柔らかい歯ブラシなどで行ってください。
- ・柔らかい布で水拭きして、よくしぼった布で汚れを拭き取ってください。
- ・汚れが目立つときは、中性洗剤を柔らかい布にふくませて拭き取った後、水拭きして、よくしぼった布で汚れを拭き取ってください。

【お願い】 洗剤のいらないスポンジ（メラミンフォーム）を使用する場合は、文字やマークなど印刷部分をこすらないようにしてください。

△注意

次のものは使用しないでください。変色や傷みの原因となり、水漏れにより家財などを漏らす財産損害発生のおそれがあります。

- ・酸性・アルカリ性および塩素系の洗剤類
- ・ベンジン・シンナー・ラッカー・アルコールなどの溶剤や油類
- ・磨き粉を含む洗剤
- ・ナイロンたわしなど

定期的な点検

安全・快適にご使用いただくために、定期的に点検をおこなってください。

■水栓のガタツキ（1ヵ月に1回程度）

水栓のガタツキがないか確認してください。
ガタついたままお使いになると、配管に負担がかかり、漏水で家財などを漏らす財産損害発生のおそれがあります。

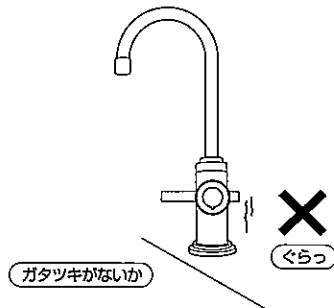

■吐水パイプの回転（1ヵ月に1回程度）

ときどき吐水パイプを左右に動かしてください。
吐水口を長期間回転させずに使用すると回転部に水あかなどが付着し、回りにくくなる場合があります。

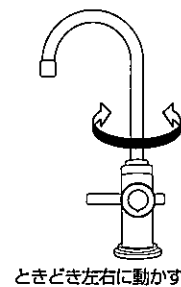

■配管まわりの水漏れ（1ヵ月に1回程度）

配管まわりの水漏れがないか確認してください。
劣化・摩擦などで部品が破損し、水漏れして家財などを漏らす財産損害発生のおそれがあります。



9. 異常と思われたときは

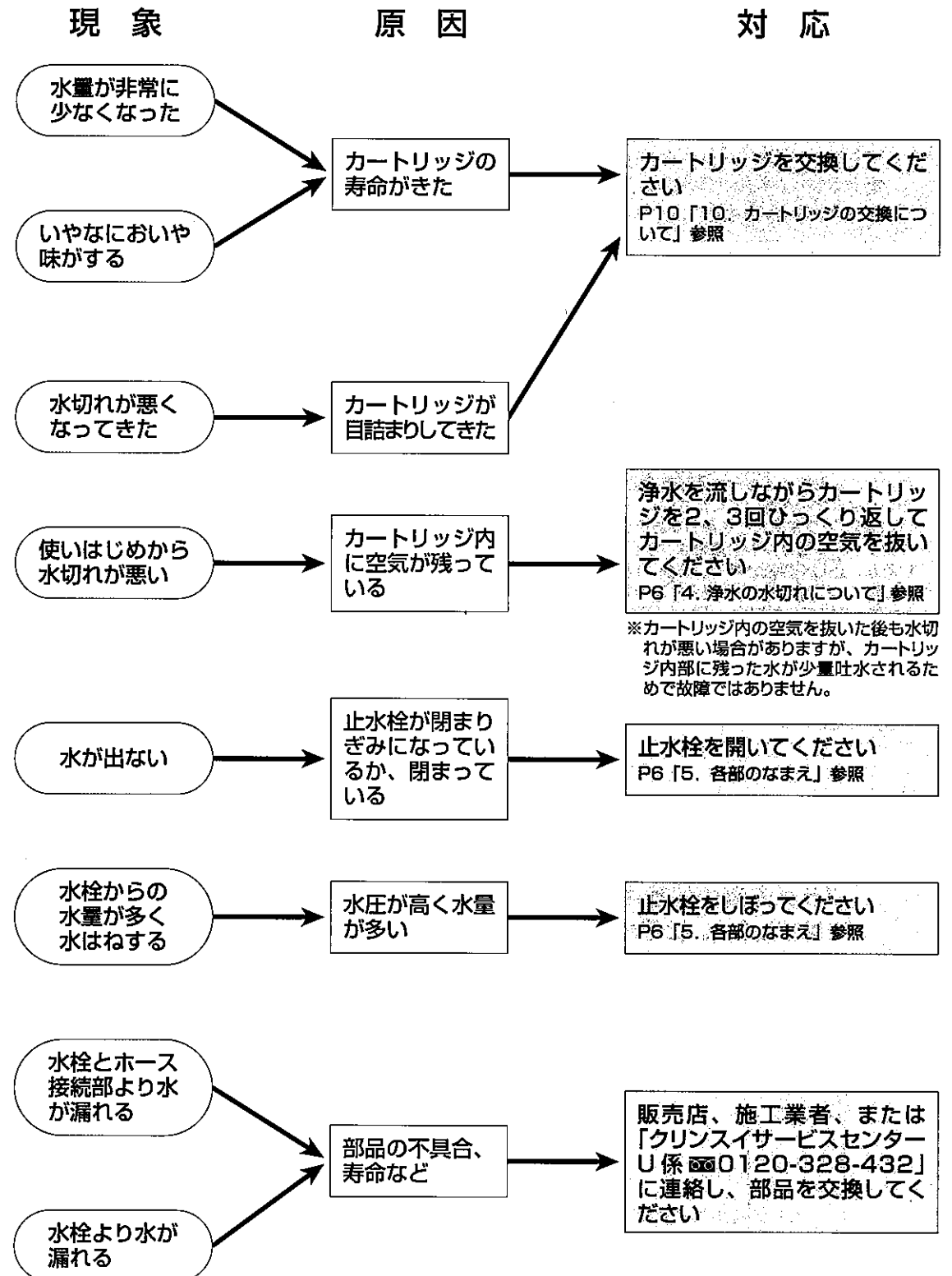

10. カートリッジの交換について

カートリッジの交換時期

交換時期の目安（12ヶ月）以内に新しいカートリッジに交換してください。

交換時期は使用水量、水質、水圧などによって異なります。

また、以下のような場合にも、新しいカートリッジに交換してください。

- 「浄水」の水量が減少した。
- いやなにおいや味がする。

〈こんな時、カートリッジの目詰まりが早くなります。〉

1. マンション等の給水設備が汚れているとき
2. 古い家屋で配管が老朽化しているとき
3. 水道工事などの一時的な水道水の汚れ
4. 新しい配管でクリーニング不足のとき
5. 水圧がいちじるしく低い場合（集合住宅の上層階など）

●カートリッジ部・拡大図

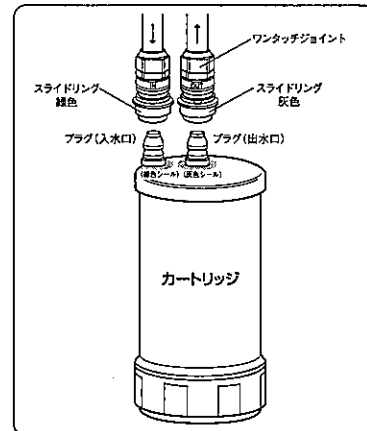

カートリッジの交換方法

△注意

- ・必ず水栓レバーハンドルで、水を止めてから交換してください。（水漏れにより家財などを濡らすおそれがあります）
- ・わずかに水漏れする場合がありますので、カートリッジの下に洗面器もしくはタオルを置いてください。（水漏れにより家財などを濡らすおそれがあります）
- ・ワンタッチジョイントの接続はプラグがいちばん奥まで差し込まれているか、正しく接続されているか、再度確認してください。（水漏れにより家財などを濡らすおそれがあります）
- ・間違って接続した場合、黒い水[活性炭]が出たり破損や水漏れの原因になります
- ・配管・ホースから水漏れなどの異常がないことを確認してください。（水漏れにより家財などを濡らすおそれがあります）
- ・カートリッジ交換後の使用開始時は浄水を1分以上流してからご使用ください。

1. 水栓のレバーハンドルで、水を止めます。

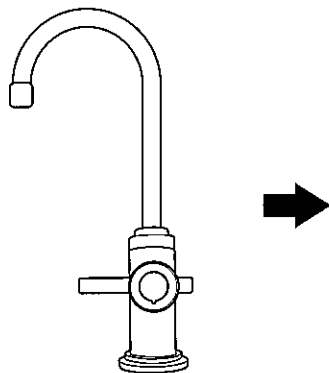

2. カートリッジを受皿よりはずし、手前に引き出します。

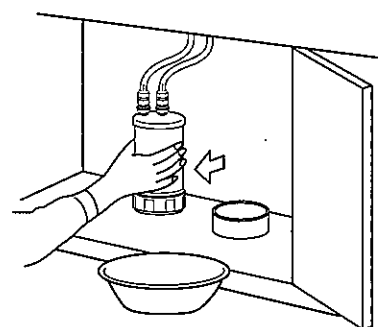

3. スライドリング（灰色）に指を掛け引き上げる。そしてワンタッチ・ジョイントをカートリッジより取りはずします。同様に、スライドリング（緑色）のワンタッチ・ジョイントも取りはずします。
※取りはずしは灰色→緑色の順番をお守りください。①→②

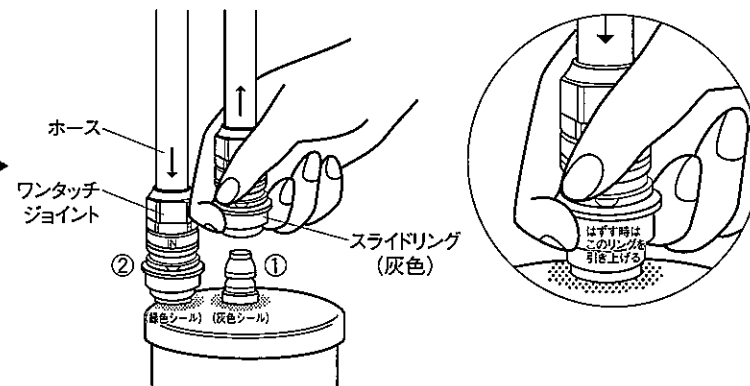

4. 新しい交換用カートリッジのプラグ先端の保護キャップをはずします。（2個）

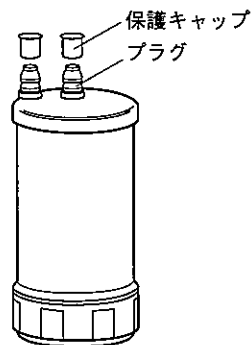

5. 新しいカートリッジの緑色、灰色のシールとスライドリングの色を合わせて接続します。
※接続は緑色→灰色の順番をお守りください。③→④

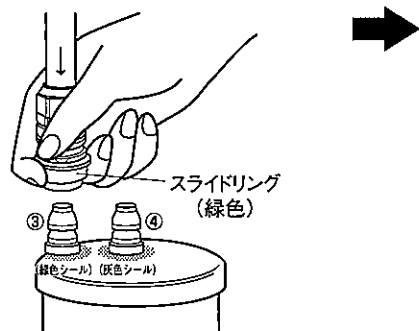

6. 水栓のレバーハンドルを開き、通水します。接続部からの水漏れがないことを確認します。

7. ホースが折れ曲がったり、ねじれないように受皿にもどします。



カートリッジのご購入は、お買い上げの販売店、代理店にご連絡ください。
連絡先が不明な場合は、タカラスタンダードの下記フリーダイヤルまでお問合せください。
☎ 0120-557-910 受付時間 9：00～18：00（土日祝、夏期・年末年始休業日を除く）

〈カートリッジ品番:UZC2000T〉

●使用済みのカートリッジは、地域で定められた条例に従って廃棄してください。

11. <寒冷地仕様>水抜き方法について

凍結のおそれのある場合や冬季に長期間外出する場合は、次のように水抜きしてください。

- ①元バルブを閉める。
- ②水栓のレバーを開ける。
- ③カートリッジをホースから取りはずす。
- ④バイパス管を一方のホースに接続し、ホース内の水を抜きます。(バイパス管を使用しないとワンタッチジョイントが開かず、ホース内の水は抜けません)
- ⑤もう一方のホースも④と同様に水を抜き、バイパス管をはずす。
- ⑥カートリッジをビニール袋などに入れて密封し、冷蔵庫など凍結のおそれのない場所に保管する。
- ⑦水栓のレバーを閉める。
開けたままにするとレバーが閉まらなくなることがあります。その場合は自然解凍を待って操作してください。

■設置例

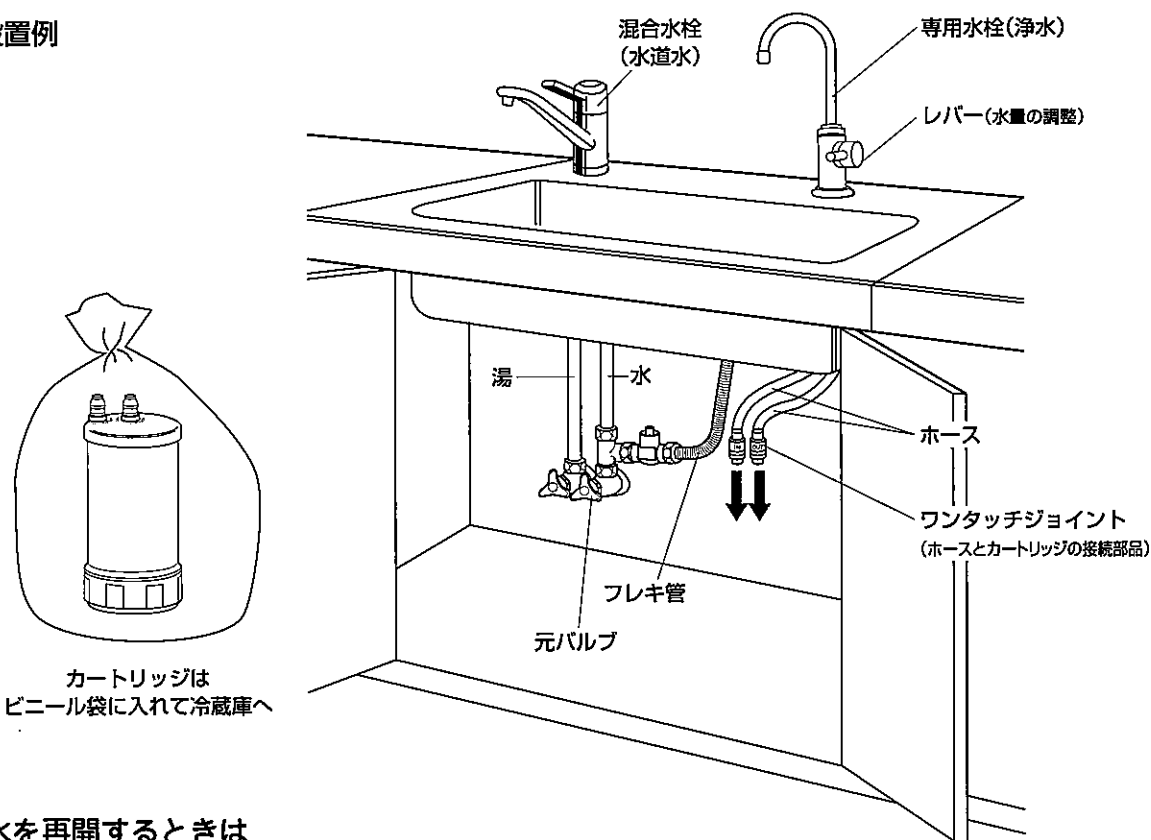

通水を再開するときは

- ①カートリッジをホースに接続する。
- ②元バルブを開ける。
- ③水栓のレバーを開け、5分以上、浄水を流す。
- ④浄水を止めたとき水切れが悪い場合は、浄水を流しながらカートリッジを2、3回逆さにしてカートリッジ内の空気を抜く。

12. アフターサービスについて

定期的な点検と部品の交換

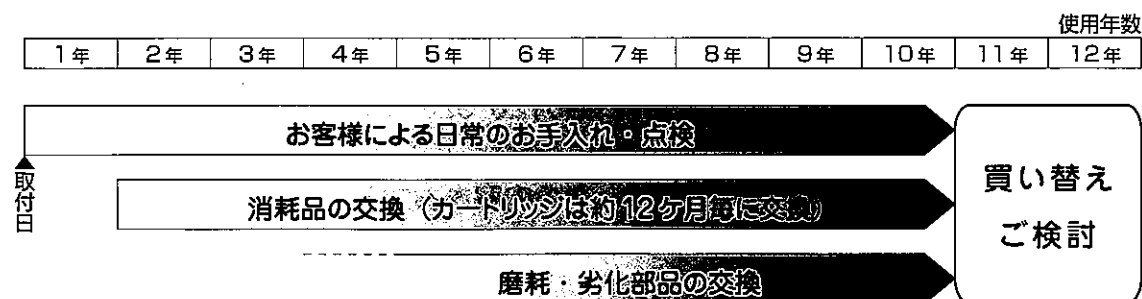

■保証について

この商品の浄水器には保証書がついています。商品の故障について保証書に記載のように一定期間と一定条件のもとに修理いたします。詳しくは保証書をご覧ください。

※保証期間内でも有料となることがありますので、保証書の内容をよくご確認ください。

例えば、「業務用途など一日の使用回数が著しく多い場合」などは有料修理になります。

※保証の期間が過ぎている、または条件を満たさないときは、修理することにより使用できる場合には、ご希望により有料修理いたします。修理料金は、技術料+部品代+出張料などで構成されています。

【部品の交換】部品が磨耗・劣化すると水漏れ等の原因になりますので、交換が必要です。磨耗・劣化部品の例) 逆止弁、パッキン、レバー等。

磨耗または劣化により部品が故障した場合、部品を交換することにより、製品の基本性能(機能)を維持することができます。

【△注意】中でもよりよい安全のため、逆止弁は早めの点検・交換をおすすめします。逆止弁が正常に機能しないと、状況によっては一度吐水した水が逆流するおそれがあります。

※逆止弁は寒冷地仕様 (A101ZC-TC) には付属していません。

■補修用部品の最低保有期間

この製品の補修用部品の最低保有期間は製造打切り後10年です。補修用部品とは、その製品の基本性能を維持するために必要な部品*で、使用期間中に交換の必要が発生する可能性が大きいものです。

※外観上の意匠・デザインが異なる代替品となる場合がありますので予めご了承ください。

■サービス(点検・修理)を依頼される前に

1. 「9. 異常と思われたときは」を参照し、もう一度ご確認ください。
2. ご確認の上、それでも不具合な場合や不明な点は、浄水器をお買い上げの販売店、据付業者またはクリンスイサービスセンターU係 ☎0120-328-432 (受付時間/平日10:00~17:00(土・日・祝日10:00~16:00))へご連絡ください。
3. アフターサービスをお申し込みの場合は、次の内容をお知らせください。
 - ① 品 名……………アンダーシンクタイプ浄水器「クリンスイ」
 - ② 品 番……………A101ZC-T(一般地仕様)・A101ZC-TC(寒冷地仕様)
 - ③ 現 象……………出来るだけ詳しくご説明ください。

■カートリッジの交換について(別売品)

1. カートリッジのご購入は、お買い上げの販売店、代理店にご連絡ください。連絡先が不明な場合は、タカラスタンドの下記フリーダイヤルまでお問合せください。
☎ 0120-557-910 受付時間 9:00~18:00 (土日祝、夏期・年末年始休業日を除く)
2. カートリッジをお求めの場合は、
〈カートリッジ品番 **UZC2000T**〉
とご指定ください。
3. カートリッジは高温になる場所
(直射日光の強い所や炎天下の車内など)で放置、保管しないでください。
開封後はお早めにご使用ください。

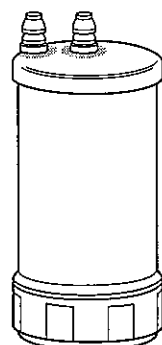

〈カートリッジ品番 UZC2000T〉

13. 仕様

●品番

品番	A101ZC-T	A101ZC-TC
内容	A101ZC-T水栓とUZC2000Tのセット	A101ZC-TC水栓とUZC2000Tのセット

●カートリッジ仕様

カートリッジ品番	UZC2000T	
材料の種類	カートリッジ	ABS樹脂
	水栓	黄銅
	接続ホース	ポリエチレン
ろ材の種類	中空糸膜(ポリエチレン)、イオン交換繊維、活性炭、不織布	
ろ過流量	3L/分	
使用可能な最小動水圧	0.07MPa	
浄水能力 (JIS S 3201での試験結果)	遊離残留塩素	総ろ過水量 40,000L (除去率80%)
	濁り	総ろ過水量 20,000L (ろ過流量50%)
	総トリハロメタン	総ろ過水量 8,000L (除去率80%)
	クロロホルム	総ろ過水量 8,000L (除去率80%)
	ブロモジクロロメタン	総ろ過水量 10,000L (除去率80%)
	ジブロモクロロメタン	総ろ過水量 10,000L (除去率80%)
	ブromoホルム	総ろ過水量 10,000L (除去率80%)
	溶解性鉛	総ろ過水量 10,000L (除去率80%)
	CAT(農業)	総ろ過水量 20,000L (除去率80%)
	2-MIB(カビ臭)	総ろ過水量 20,000L (除去率80%)
	テトラクロロエチレン	総ろ過水量 20,000L (除去率80%)
	トリクロロエチレン	総ろ過水量 20,000L (除去率80%)
1,1,1-トリクロロエタン	総ろ過水量 10,000L (除去率80%)	
ろ材の交換時期の目安	12ヶ月(1日20L使用した場合) (総トリハロメタン、クロロホルムを基準としております)	
カートリッジ質量(満水時)	0.8kg (1.4kg)	
カートリッジサイズ	最大径105mm×高さ217mm	
除去できない成分	水に溶けこんでいる塩分(海水)、金属イオン類(鉛は除く)	

●水栓寸法

取付穴径	直径 36~39mm
台座径	直径 52mm
吐水口高さ	200mm
取付天板厚範囲	6~34mm