

# Takara standard

水切りネット(ミズキリネットZ(A)/ZS/T(A)/USE(A))

水切り(ミズキリZ-A/Z-B/Z-C/ZS-A/ZS-B/T)

## 取扱説明書(お客様へ)

このたびは、《タカラ 水切りネット/水切り》をお買い求めいただきまして、誠にありがとうございました。  
ご使用前に、この取扱説明書をよくお読みの上、正しくお使いください。  
また、お読みになった後は、お使いになる方がいつでもご覧になれる場所に大切に保管してください。

### 1. 各部の名称

	Zシンク・ZMシンク・ZSシンク	人大シンク	Eシンク
シンク			
水切りネット	リサイクルホルダー 食器立て 材質：ステンレス Z(A) ZS	リサイクルホルダー 食器立て 材質：ステンレス T(A)	食器立て プレート立て 材質：ステンレス USE(A)
水切り	材質：ステンレス Z-A Z-B Z-C ZS-A ZS-B	材質：ステンレス T	

### 2. 使用上のご注意

ここに示した注意事項は、守らないと人身事故や家財の損害に結びつくものをまとめて記載しています。  
安全に関する重大な内容ですので、必ずお守りください。

#### 安全上のご注意 必ずお守りください

●表示内容を見逃して誤った使い方をしたときに生じる危害や損害の程度を、次の表示で説明しています。



**注意**

この表示は「使用者が傷害を負う、または物的損害の発生が想定される」内容です。

●お守りいただく内容の種類を、次の絵表示で区分し、説明しています。



禁止

このような図記号は、してはいけない「禁止」の内容です。



必ず実行

このような図記号は、必ず実行していただく「強制」の内容です。

#### 注意



禁止

- 耐荷重以上のものはのせない  
製品や収納物が落下し、破損するおそれがあります。  
(水切りネット耐荷重 6kg 水切り耐荷重 5kg)
- 加熱機器のそばでは使用しない  
製品の破損、変形の原因となります。
- 水切りネットの上に、まな板を置いて使用しない  
変形または落下によるケガの原因となります。



禁止

- 製品が破損・変形・脱落している場合は使用しない  
製品や収納物が落下し、破損するおそれがあります。
- 収納物やまな板を勢いよくのせない  
製品や収納物が破損するおそれがあります。
- 不安定な箇所に置いて使用しない  
変形または落下によるケガの原因となります。

### 3. 使用方法

<Zシンク・ZMシンク・ZSシンク・人大シンクの場合>

■リサイクルホルダー部に牛乳パック類の開口部を差し込み、立てて乾燥させることができます。  
パック類はカゴの内側にも外側にも立てることができます。

■食器立て部に食器を立てて使用することができます。  
※食器の形状によっては上手く立てられない場合があります。

<カゴの外側に立てる場合>

<カゴの内側に立てる場合>

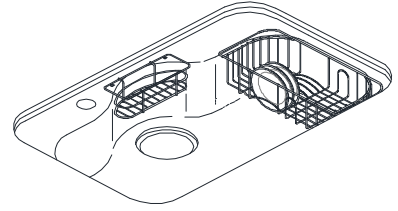
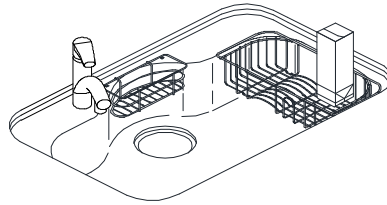
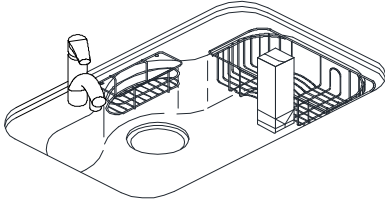

■水切り・水切りネットはシンク内で同時に使用することができます。

①水切り・水切りネットをそれぞれ使用する場合

※左右どちらにも置くことができます。  
※右図のようにまな板を渡して置く場合、まな板の材質によっては滑りやすくなるため、ご使用の際は十分ご注意ください。  
※右図のようにまな板を渡して置く場合、水切りの上で硬い食材を切らないでください。

②水切り・水切りネットを重ねて使用する場合

※左右どちらにも置くことができます。  
※ZSシンク・ZMシンク用の水切りネット・水切りは重ねて使用できません。

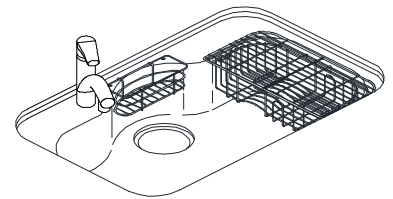
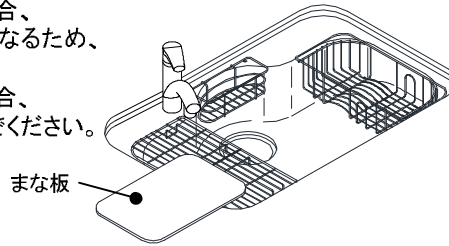

※水栓との組み合わせによっては干渉するケースがございます。その際は水栓と反対側に設置して下さい。

<Eシンクの場合>

■取手を上に回転させて、取手をシンクのフランジに置き、使用してください。

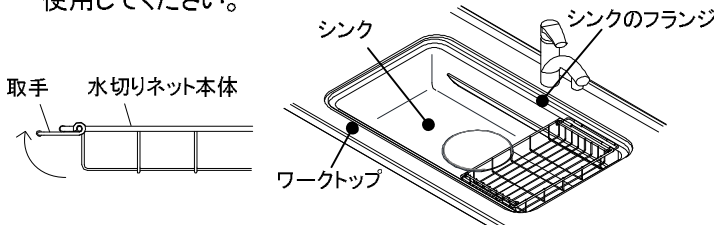

■食器・まな板・水切りプレートUSE(別売)を立てかけることができます。

※食器の形状によっては上手く立てられない場合があります。

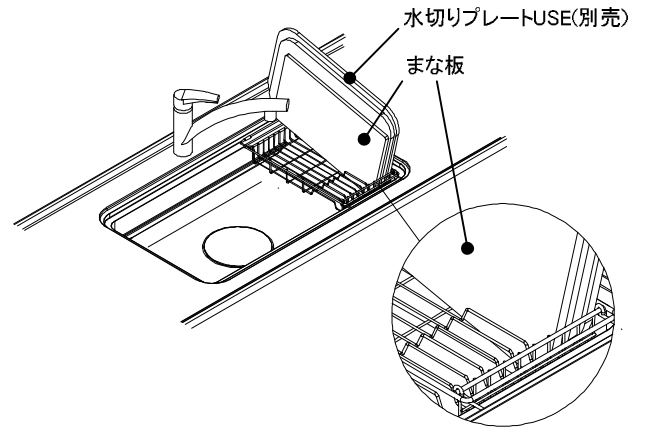

■取手を下に回転させて、水切りネット本体をシンクの段差部に置き、使用してください。

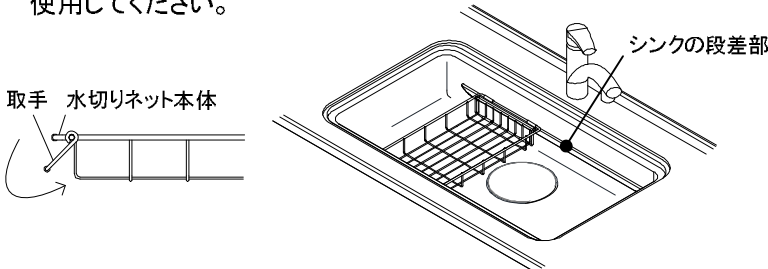

### 4. お手入れのしかた

美しく快適にご使用いただくためには日頃のお手入れが大切です。  
なお安全にお手入れしていただくために、ゴム手袋の着用をおすすめします。

●水または中性洗剤を含ませた布またはスポンジで汚れを落としてください。

その後、水を含ませた布またはスポンジで洗剤をふき取り、最後に乾いた布でふき取ってください。

ご注意

酸性・アルカリ性・塩素系の洗剤、溶剤、漂白剤は使用しないでください。  
商品をおいたためおそれがあります。



**タカラスタンダード株式会社**

本社 〒536-8536 大阪市城東区嶋野東1丁目2番1号

12497156  
7L-1