

Takara standard

アタッチメント(MGA フックS、コモトレー15S・35S、コモノイレ15S)

取扱説明書(お客様へ)

このたびは、《タカラ アタッチメント》をお買い求めいただきまして、誠にありがとうございました。
ご使用前に、この取扱説明書をよくお読みの上、正しくお使いください。
また、お読みになった後は、お使いになる方がいつでもご覧になれる場所に大切に保管してください。

タオルハンガーの取扱説明書とあわせてご確認ください

1. 各部の名称

フック

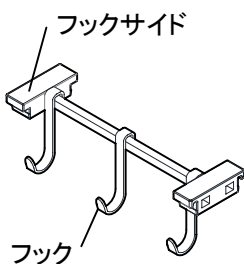

小物置き

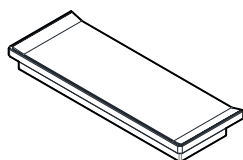

小物入れ

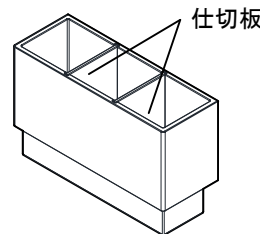
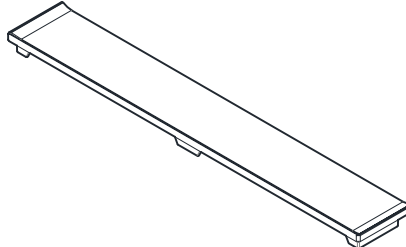

2. 使用上のご注意

ここに示した注意事項は、守らないと人身事故や家財の損害に結びつくものをまとめて記載しています。
安全に関する重大な内容ですので、必ずお守りください。

安全上のご注意 必ずお守りください

●表示内容を無視して誤った使い方をしたときに生じる危害や損害の程度を、次の表示で説明しています。



注意

この表示は「使用者が傷害を負う、または物的損害の発生が想定される」内容です。

●お守りいただく内容の種類を、次の絵表示で区分し、説明しています。



禁止

このような図記号は、してはいけない「禁止」の内容です。



必ず実行

このような図記号は、必ず実行していただく「強制」の内容です。

注意



禁止

●**耐荷重(タオルハンガーSと併用:1kg)
(タオルハンガーLと併用:1.5kg)以上のものはのせない**
製品や収納物が落下し、破損するおそれがあります。
(耐荷重は当社のホーロークリーンパネルへ取付けた場合)

●**加熱機器のそばでは使用しない**
製品や収納物の破損、変形の原因になります。
収納物が落下した場合、火災につながるおそれがあります。



必ず実行

●**製品取付け時に、周辺の部材に干渉しないことを確認する**
製品や収納物が干渉し、破損するおそれがあります。
特にアイラック併用時は、開閉動作を行い、干渉しないことを確認してください。

3. 使用方法

■フック

取付ける場合は、フックサイドの両側を上からカチッと音がするまで押し込んでください。

取りはずす場合は、フックサイドの両側の中央部を下から押し上げてください。

※タオルハンガー-Iに取付ける場合、左右どちらかの端によせて取付けてください。

■取付けかた

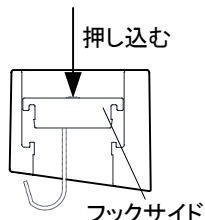

■取りはずしかた

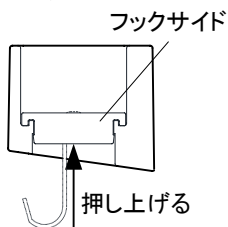

■小物置き

フチのない面が奥になるように取付けてください。

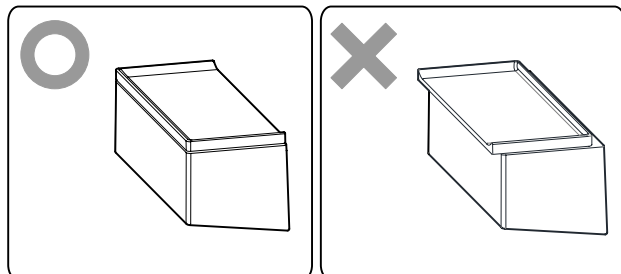

■小物入れ

まっすぐ下に取り付けてください。

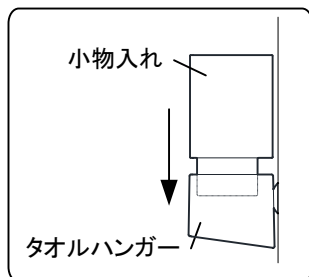

■使用例

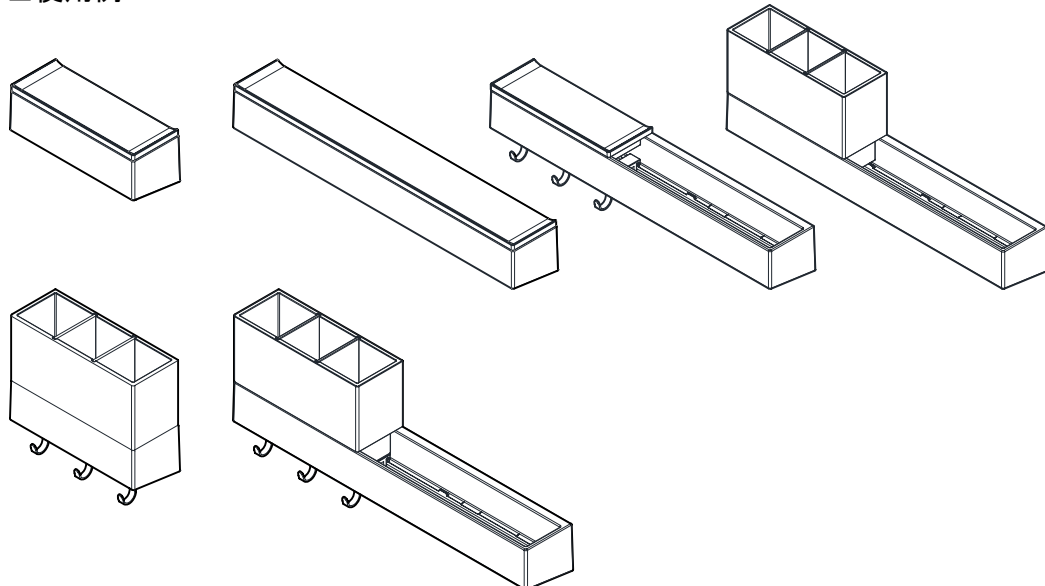

※アタッチメントは、左右反対で取付け可能

4. お手入れのしかた

いつまでも美しく快適にご使用いただくためには日頃のお手入れが大切です。

なお安全にお手入れしていただくために、ゴム手袋の着用をおすすめします。

●水または中性洗剤を含ませた布またはスポンジで汚れを落としてください。

その後、水を含ませた布またはスポンジで洗剤をふき取り、最後に乾いた布でふき取ってください。

ご注意： 酸性・アルカリ性・塩素系の洗剤、溶剤、漂白剤は使用しないでください。
商品をいためるおそれがあります。



タカラスタンダード株式会社

本社 〒536-8536 大阪市城東区鳴野東1丁目2番1号

☎0120-557-910

11426347

5H-1